

## REGULI DE SIGURANȚĂ IMPORTANTE

Citiți, înțelegeți și respectați cu grijă toate instrucțiunile înainte de a instala și folosi acest produs. A se păstra pentru consultări viitoare.

# QS 400

Krystal Clear™ Sistem de Tratare cu Apă Sărată  
Număr de model certificat CS3220  
220 – 240 V~



Numai în scop ilustrativ.

Nu uitați să încercați și aceste produse de calitate, marca Intex: piscine, accesorii pentru piscină, piscine gonflabile și jucării folosite în spații închise, saltele pneumatice și bărci, disponibile la distribuitori sau pe site-ul nostru. Datorită unei politici de îmbunătățire continuă a produselor, Intex își rezervă dreptul de a schimba specificațiile și aspectul, ceea ce poate duce la modificări în manualul de instrucțiuni, fără preaviz.

## INTEX®

©2023 Intex Marketing Ltd. - Intex Development Co. Ltd. - Intex Recreation Corp.  
All rights reserved/Tous droits réservés/Todos los derechos reservados/Alle Rechte vorbehalten. Printed in China/Imprimé en Chine/Impreso en China/Gedruckt in China.

®™ Trademarks used in some countries of the world under license from®™ Marques utilisées dans certains pays sous licence de/Marcas registradas utilizadas en algunos países del mundo bajo licencia de/Warenzeichen verwendet in einigen Ländern der Welt in Lizenz von/Intex Marketing Ltd. to/à/a/an Intex Development Co. Ltd., Hong Kong & Intex Recreation Corp., P.O. Box 1440, Long Beach, CA 90801 • Distributed in the European Union by/Distribué dans l'Union Européenne par/Distribuido en la unión Europea por/Vertrieb in der Europäischen Union durch/Intex Trading B.V., Ettenseweg 46, 4706 PB Roosendaal – The Netherlands • Distributed in the UK by Unitex Service (UK) Limited, 21 Holborn Viaduct, London EC1A 2DY, UK.  
[www.intexcorp.com](http://www.intexcorp.com)

## CUPRINS

<b>Avertisment.....</b>	<b>3</b>
<b>Referință asupra pieselor.....</b>	<b>4</b>
<b>Specificații produs.....</b>	<b>4</b>
<b>Instruțiuni de montare.....</b>	<b>5</b>
<b>Cantitatea de sare &amp; Volumul apei din piscină.....</b>	<b>6</b>
<b>Tabel cu cantitățile de sare necesare pentru piscinele Intex.....</b>	<b>7</b>
<b>Tabel cu cantitățile de acid cianuric necesare pentru piscinele Intex.....</b>	<b>8</b>
<b>Tabel timp de funcționare piscine Intex.....</b>	<b>9</b>
<b>Tabel cu cantitățile de sare necesare pentru piscinele diferite de Intex.....</b>	<b>10</b>
<b>Tabel cu cantitățile de acid cianuric necesare pentru piscinele diferite de Intex.....</b>	<b>10</b>
<b>Tabel timp de funcționare piscine non-Intex.....</b>	<b>10</b>
<b>Instrucțiuni de operare.....</b>	<b>11-12</b>
<b>Tabel coduri LED afișate pe ecran.....</b>	<b>13</b>
<b>Montarea staționară.....</b>	<b>14</b>
<b>Întreținerea.....</b>	<b>15-16</b>
<b>Depozitarea pe termen lung.....</b>	<b>16</b>
<b>Întreținerea piscinei și definițiile produselor chimice de întreținere.....</b>	<b>17</b>
<b>Probleme tehnice.....</b>	<b>18-19</b>
<b>Garanția limitată.....</b>	<b>20</b>

# REGULI DE SIGURANȚĂ IMPORTANTE

Citiți, înțelegeți și respectați cu grijă toate instrucțiunile înainte de a instala și folosi acest produs.

## CITIȚI ȘI URMAȚI TOATE INSTRUCȚIUNILE

### ⚠ ATENȚIE

- Acest Sistem de tratare cu apă sărată a fost conceput să producă numai hipoclorit de sodiu. Acesta nu monitorizează sau să controleze nivelele de hipoclorit de sodiu din piscină. Este de datoria proprietarului piscinei să monitorizeze și să mențină nivelulul clorului rezidual în intervalul recomandat cuprins între 1,0 și 3,0 părți pe milion (ppm). Este de datoria proprietarului piscinei să verifice, periodic, nivelul clorului rezidual în timp ce piscina este în funcțiune și să regleze Sistemul de tratare cu apă sărată în conformitate cu acesta.
- Supravegheați întotdeauna copiii și persoanele cu dizabilități.
- Copiii nu trebuie să aibă acces la produs și la cablul (cablurile) electric (e).
- Nu lăsați copiii să se joace cu aparatul. Este interzisă efectuarea curățării și întreținerii aparatului permisibile utilizatorului de către copii nesupravegheați.
- Acest aparat poate fi utilizat de către copii de peste 8 ani și de către persoane cu capacități fizice, senzoriale sau intelectuale reduse ori lipsite de cunoștințe sau de experiență numai dacă sunt supravegheate sau au fost instruite cu privire la utilizarea aparatului în deplină siguranță și înțeleg pericolele la care se expun.
- Asamblarea și dezamblarea trebuie făcute numai de către adulți.
- Pompa trebuie alimentată electric printr-un dispozitiv de curent rezidual (DCR) care are un curent rezidual nominal de funcționare de până la 30 mA.
- Decuplați întotdeauna acest produs de la priza electrică înainte de a-l îndepărta, curăța, repara sau regla.
- Nu îngropați cablul electric. Așezați cablul într-un loc unde nu va fi deteriorat de mașinile de tuns iarba, mașinile de tuns gardul viu și alte echipamente.
- În cazul în care cablul de alimentare este deteriorat, acesta trebuie înlocuit de către producător, agentul său de service sau de persoane calificate, în mod similar, pentru a evita orice pericol.
- Pentru a reduce pericolul de electrocutare, nu folosiți prelungitoare, temporizatoare, fișe adaptoare sau fișe convertitoare pentru a conecta pompa la sursa de alimentare cu electricitate. Alegeți o priză bine localizată.
- Nu încercați să cuplați sau să decuplați acest produs în timp ce vă aflați în apă sau atunci când aveți mâinile ude.
- Țineți acest produs la o distanță de peste 2 m față de piscină.
- Țineți fișa acestui produs la o distanță de peste 3,5 m față de piscină.
- Poziționați produsul la distanță de piscină, pentru a împiedica accesul copiilor la piscină prin urcatul pe pompă.
- Acest produs trebuie folosit numai pentru piscinele cu montare temporară. A nu se folosi pentru piscinele montate permanent. O piscină cu montare temporară este astfel construită încât să poată fi cu ușurință demontată în vederea depozitării și readusă la configurația inițială în momentul remontării.
- Acest aparat este destinat numai uzului casnic.
- Acest produs trebuie utilizat numai în scopurile descrise în manual!
- Pentru toate informațiile referitoare la instalare, curățare și întreținere, vă rugăm consultați paragrafele următoare din manualul de instrucțiuni.
- Pentru a evita orice pericol datorat activării accidentale a siguranței termale, acest aparat nu trebuie alimentat printr-un întrerupător extern precum un temporizator sau să fie racordat la un circuit care este conectat și deconectat periodic de furnizor.

**ÎN CAZUL NERESPECTĂRII ACESTOR AVERTISMENTE, APARE RISCUL DE DISTRUGERE A BUNURILOR, ELECTROCUTARE, ÎNCURCARE ÎN COMPONENTE, PRODUCERE DE ACCIDENTE GRAVE SAU SURVENIRE A DECESULUI.**

Aceste avertismente, instrucțiuni și măsuri de siguranță care însoțesc produsul se referă la cele mai obișnuite riscuri asociate cu dispozitivele acvatice, dar nu acoperă toate riscurile și / sau pericolele. Apelați întotdeauna la bunul simț și folosiți-vă discernământul atunci când vă bucurați de activitățile acvatice.

**Numai pentru piscine portabile supraterane**

## REFERINȚĂ ASUPRA PIESELOR

Înainte de a vă asambla produsul, vă rugăm petreceți câteva minute pentru a verifica prezența tuturor componentelor și a vă familiariza cu ele.

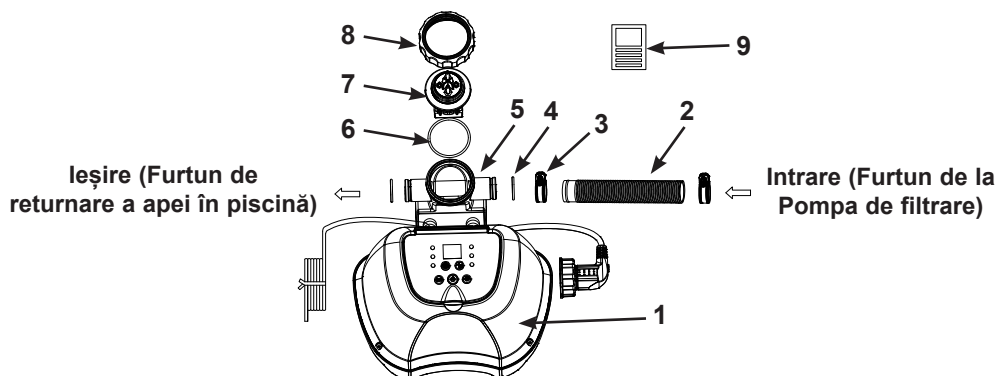

**OBSERVAȚIE:** Desenele au numai rol ilustrativ. Este posibil să nu reprezinte produsul real. Piesele nu sunt la mărimea reală. Asamblarea nu necesită unelte.

NR. REF.	DESCRIERE	BUC	NR. PIESĂ DE REZERVĂ
1	STAȚIE DE CONTROL	1	12944
2	FURTUN	1	11873
3	COLIER FURTUN	2	11489
4	INEL DE ETANȘEIZARE CARCASĂ CELULĂ	2	12947
5	CARCASA CELULEI	1	12945A
6	GARNITURĂ INELARĂ ELECTROD DE TITANIU	1	11585
7	ELECTROD DE TITANIU	1	12946
8	PIULIȚĂ CELULĂ ELECTROLITICĂ	1	11582
9	TEST TRIPLE	1	19635

La comandarea pieselor, nu uitați să menționați numărul modelului și numărul de catalog al pieselor.

## SPECIFICAȚII PRODUS

Număr de model certificat:	CS3220
Putere:	30 W
Nivel ideal de salinitate:	3000 ppm (părți per milion)
Producția maximă de clor/oră:	4 g/oră
Debitul minim și maxim al pompei de filtrare:	300 galoane/oră (1136 litri/oră) / 1000 galoane/oră (3785 litri/oră)
Garanție limitată:	consultați "Garanție limitată"
Pentru piscine și pompe de filtrare cu racorduri de conectare furtunuri de 1-1/4" (32mm).	

## INSTRUCȚIUNI DE MONTARE

### IMPORTANT

- Sistemul de tratare cu apă sărată necesită o pompă de filtrare separată [300~1000 gph (1136~3785 lph)] pentru circularea apei și o funcționare normală.
- Sistemul de tratare cu apă sărată trebuie să fie ultima componentă a echipamentului de piscină instalată în circuitul de returnare al apei în piscină precum în ilustrația de mai jos. Acest amplasament prelungeste durata de viață a plăcuțelor de titaniu.
- Îndepărtați mai întâi resturile mari și particulele precum frunze, insecte și gănganii de pe suprafața apei.

1. Asamblați piscina supraterană (PS) și pompa sa de filtrare conform instrucțiunilor de instalare respective.
2. Scoateți Sistemul de tratare cu apă sărată și accesoriile acestuia din ambalaj.
3. Amplasați Sistemul de tratare cu apă sărată pe aceeași linie, după pompa de filtrare.
4. Conectați racordul furtunului (2) la admisia Sistemului de tratare cu apă sărată cu ajutorul unui colier de furtun (3).
5. Treceți direct la pasul 6 dacă piscina dumneavoastră este golită. Dacă piscina dumneavoastră supraterană este umplută cu apă, deșurubați sita suprapusă din conectorii de sită și introduceți dopurile negre de forma unor pălării în conectorii sitei înainte de a instala sistemul de tratare cu apă sărată.
6. Deconectați furtunul de returnare a apei de la racordul pompei de filtrare și conectați-l la supapa de evacuare a Sistemului de tratare cu apă sărată.
7. Conectați racordul furtunului (2) la racordul de evacuare al pompei de filtrare folosind un colier de furtun (3). Strângeți bine.
8. Îndepărtați dopurile în formă de pălării negre care previn evacuarea apei din piscină. Acum, reinstalați sita suprapusă în conectorii de sită.

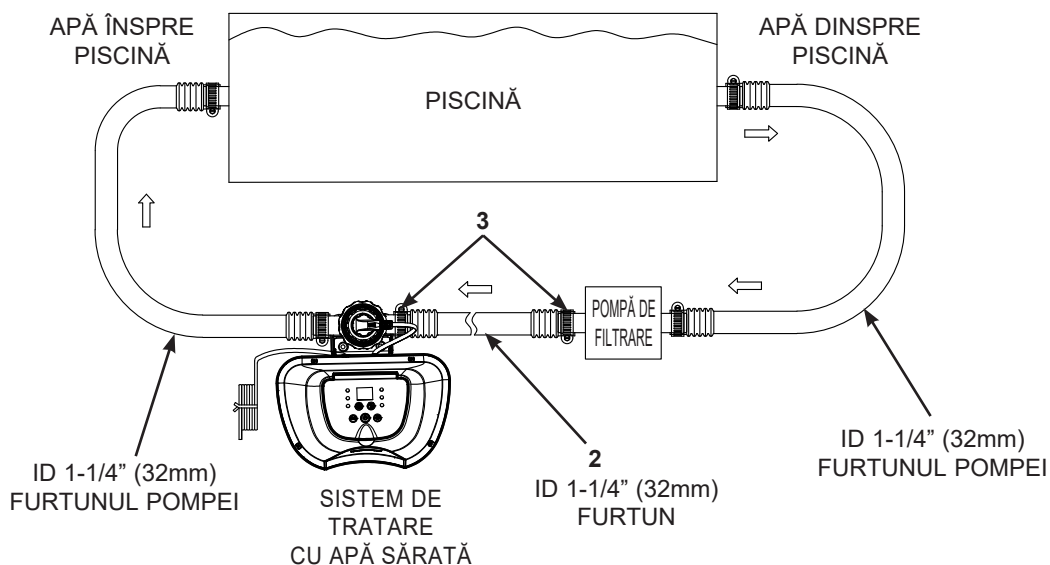

## CANTITATEA DE SARE & VOLUMUL APEI DIN PISCINĂ

### • Ce tipuri de sare să utilizați:

În piscine trebuie folosit un anumit tip de sare pentru a proteja echipamentul. Când cumpărați sare, verificați dacă sarea este conformă cu standardul EN16401 pentru produse chimice destinate utilizării în piscine. Consultați magazinul local pentru piscine sau contactați producătorul de sare dacă aveți nevoie de ajutor pentru a verifica dacă aveți sarea adecvată. **Nu utilizați sare iodată, sare care conține agent antiaglomerant (E535) sau sare de culoare galbenă (prusiat galben de sodă).** Atunci când alegeți sarea de piscină pentru utilizare în UE, vă rugăm să rețineți că Agenția Europeană pentru Produse Chimice (ECHA) impune ca sarea (clorura de sodiu) să fie utilizată de la producătorii înregistrați/autorizați menționați în Lista din articolul 95 ECHA în conformitate cu Regulamentul privind produsele biocide (BPR, Regulamentul (UE) 528/2012). Pentru mai multe informații, vă rugăm să consultați site-ul web al ECHA la <https://echa.europa.eu/information-on-chemicals/active-substance-suppliers>.

### Utilizați numai sărurile pe bază de clorură de sodiu

Utilizați numai sare din clorură de sodiu (NaCl) care are o puritate de cel puțin 99,4%. Puteți să utilizați și granule de sare pentru întreținerea piscinei (forme compresate ale sării evaporate). Însă, acestea vor necesita un timp mai lung pentru a se dizolva. Sarea este adăugată în piscină și celula electrolitică utilizează sarea pentru producerea clorului. Cu cât sarea este mai pură, cu atât celula electrolitică va da rezultate mai bune.

### • Nivelele optime de salinitate

Nivelul ideal al salinității din apă este situat între 2500-3500 ppm (părți pe milion). Nivelul optim este de 3000 ppm.

Un nivel prea scăzut de sare va reduce eficiența Sistemului de tratare cu apă sărată și va rezulta în producerea unor cantități mici de dezinfectant. Un nivel ridicat de sare va da un gust sărat apei din piscină (acest lucru se poate întâmpla când nivelul de sare depășește 3500-4000 ppm). Un grad de salinitate prea mare poate deteriora alimentarea electrică și duce la corodarea componentelor și accesoriilor de metal ale piscinei. Tabelul concentrației de sare din acest manual, indică doza corectă de sare necesară.

### • Adăugarea sării

1. Puneți pompa de filtrare în funcțiune pentru a demara circulația apei.
2. Mențineți oprit Sistemul de tratare cu apă sărată.
3. Determinați cantitatea de sare care să fie adăugată (vezi "Tabelul cantităților de sare").
4. Distribuți uniform cantitatea corectă de sare în interiorul piscinei.
5. Evitați înfundarea filtrului. Nu adăugați sare prin skimmer.
6. Periați fundul piscinei pentru a accelera procesul de dizolvare. Nu permiteți sării să se acumuleze pe fundul piscinei. Țineți pompa de filtrare în funcțiune timp de 24 de ore consecutive pentru dizolvarea completă a sării.
7. După 24 de ore și dacă toată sarea este dizolvată, puneți în funcțiune Sistemul de tratare cu apă sărată, apăsați butonul  până la auzul unui "bip", codul "00" va licări și programați durata de funcționare dorită (vezi "Tabelul duratelor de funcționare") pentru sistemul de tratare cu apă sărată.

### • Îndepărtarea sării

Dacă a fost adăugată prea multă sare, unitatea va emite un bip și "Codul 92" (vezi "Codurile de alarmă"). Va trebui să micșorați concentrația sării din apă. Singurul mod de a obține acest lucru, este să goliți parțial piscina și să o reumpleți cu apă proaspătă. Goliți și reumpleți piscina cu aproximativ 20% din apa piscinei până când "Codul 92" dispăre.

### • Calcularea volumului piscinei

Piscină	Galoane (dimensiuni piscină în picioare)	Metri cubi (dimensiuni piscină în metri)
<b>Rectangulă</b>	Lungime x Lățime x Adâncime medie x 7.5	Lungime x Lățime x Adâncime medie
<b>Rotundă</b>	Lungime x Lățime x Adâncime medie x 5.9	Lungime x Lățime x Adâncime medie x 0.79
<b>Ovális</b>	Lungime x Lățime x Adâncime medie x 6.0	Lungime x Lățime x Adâncime medie x 0.80

**TABEL CU CANTITĂȚILE DE SARE NECESARE PENTRU PISCINELE INTEX**

Acest tabel indică doza de sare necesară pentru a obține și menține o salinitate optimă de 3000 ppm.

Dimensiune piscină		Capacitate de apă (calculată la 90% pentru piscină cu cadru și 80% pentru piscină Easy Set și ovală)		Sarea necesară pentru pornire 3.0g/L (3000ppm)		Sarea necesară când salinitatea scăzută este detectată (COD "91")	
		(Galoane)	(Litri)	(Lbs)	(Kgs)	(Lbs)	(Kgs)
<b>PISCINE INTEX SUPRATERANE (AGP-URI)</b>							
<b>PISCINĂ EASY SET®</b>	244cmx61cm (8'x24")	513	1942	13	6	5	2
	244cmx76cm (8'x30")	639	2419	16	7	5	2
	305cmx61cm (10'x24")	813	3077	20	9	7	3
	305cmx76cm (10'x30")	1018	3853	25	12	9	4
	366cmx76cm (12'x30")	1485	5621	37	17	13	6
	396cmx84cm (13'x33")	1926	7290	48	22	17	8
	457cmx84cm (15'x33")	2587	9792	65	29	21	10
	457cmx107cm (15'x42")	3284	12430	82	37	27	12
457cmx122cm (15'x48")	3736	14141	94	42	31	14	
<b>PISCINĂ METAL FRAME</b>	244cmx51cm (8'x20")	483	1828	13	6	5	2
	305cmx76cm (10'x30")	1185	4485	30	13	9	4
	366cmx76cm (12'x30")	1718	6503	43	20	15	7
	457cmx122cm (15'x48")	4440	16805	111	50	37	17
<b>PRISM FRAME™ PISCINĂ</b>	305cmx76cm (10'x30")	1185	4485	30	13	10	5
	366cmx76cm (12'x30")	1718	6503	43	20	15	7
	366cmx99cm (12'x39")	2270	8592	57	26	19	9
	427cmx107cm (14'x42")	3357	12706	84	38	28	13
	457cmx107cm (15'x42")	3861	14614	97	44	32	15
457cmx122cm (15'x48")	4440	16805	111	50	37	17	
<b>PRISM FRAME™ RECTANGULARĂ PISCINĂ</b>	300cmx175cmx80cm (9'10"x5'9"x31½")	935	3539	23	11	7	3
	400cmx200cmx100cm (13'1½"x6'6¾"x39½")	1806	6836	45	21	15	7
	400cmx200cmx122cm (13'1½"x6'6¾"x48")	2224	8418	56	25	17	8
	488cmx244cmx107cm (16'x8'x42")	2873	10874	72	33	24	11
<b>PISCINĂ FRAME RECTANGULARĂ</b>	220cmx150cmx60cm (7'2⅝"x4'11"x23⅝")	439	1662	11	5	3	1
	260cmx160cmx65cm (8'6½"x5'3"x25⅝")	603	2282	16	7	5	2
	300cmx200cmx75cm (9'10"x6'6¾"x29½")	1013	3834	25	12	9	4
	450cmx220cmx84cm (14'9¼"x7'2⅝"x33")	1883	7127	48	22	17	8

**TABEL CU CANTITĂȚILE DE ACID CIANURIC NECESARE PENTRU PISCINELE INTEX**

Acidul cianuric este o substanță chimică care reduce pierderea clorului din apă sub influența razelor ultraviolete. Pentru a menține apa din piscină limpede și curată, și pentru a maximiza performanțele echipamentului, adăugați acid cianuric în piscină. Pentru a menține o performanță maximă, vă recomandăm ca nivelul acidului cianuric să fie menținut la aproximativ 0.35% din cantitatea de sare, de exemplu 100 Lb (45 Kg) de sare x 0.35% = 0.35 Lbs (0.16 Kgs) de acid cianuric. Dacă apa din piscină este murdară, mocirloasă sau foarte tulbură, NU adăugați stabilizator de clor (acid cianuric) deoarece acesta va încetini durată necesară salubrității a dispozitivului. În aceste condiții, trebuie să AMPLIFICAȚI apa piscinei, consultați pașii în vederea acestei operații. După ce apa piscinei și-a recăpătat claritatea și curățenia, puteți adăuga acid cianuric.

Dimensiune piscină		Capacitate de apă (calculată la 90% pentru piscină cu cadru și 80% pentru piscină Easy Set și ovală)		Acid cianuric necesar pentru pornire 0.01g/L (10ppm)	
		(Galoane)	(Litri)	(oz)	(g)
<b>PISCINE INTEX SUPRATERANE (AGP-URI)</b>					
<b>PISCINĂ EASY SET®</b>	244cmx61cm (8'x24")	513	1942	0.7	19
	244cmx76cm (8'x30")	639	2419	0.9	25
	305cmx61cm (10'x24")	813	3077	1.1	31
	305cmx76cm (10'x30")	1018	3853	1.4	39
	366cmx76cm (12'x30")	1485	5621	2.0	56
	396cmx84cm (13'x33")	1926	7290	2.6	73
	457cmx84cm (15'x33")	2587	9792	3.5	98
	457cmx107cm (15'x42")	3284	12430	4.4	124
457cmx122cm (15'x48")	3736	14141	5.0	141	
<b>PISCINĂ METAL FRAME</b>	244cmx51cm (8'x20")	483	1828	0.7	19.0
	305cmx76cm (10'x30")	1185	4485	1.6	45
	366cmx76cm (12'x30")	1718	6503	2.3	65
	457cmx122cm (15'x48")	4440	16805	5.9	168
<b>PRISM FRAME™ PISCINĂ</b>	305cmx76cm (10'x30")	1185	4485	1.6	45
	366cmx76cm (12'x30")	1718	6503	2.3	65
	366cmx99cm (12'x39")	2270	8592	3.0	86
	427cmx107cm (14'x42")	3357	12706	4.5	127
	457cmx107cm (15'x42")	3861	14614	5.2	146
	457cmx122cm (15'x48")	4440	16805	5.9	168
<b>PRISM FRAME™ RECTANGULARĂ PISCINĂ</b>	300cmx175cmx80cm (9'10"x5'9"x31½")	935	3539	1.3	35
	400cmx200cmx100cm (13'1½"x6'6¾"x39½")	1806	6836	2.4	68
	400cmx200cmx122cm (13'1½"x6'6¾"x48")	2224	8418	2.9	84
	488cmx244cmx107cm (16'x8'x42")	2873	10874	3.8	109
<b>PISCINĂ FRAME RECTANGULARĂ</b>	220cmx150cmx60cm (7'2¾"x4'11"x23¾")	439	1662	0.6	17
	260cmx160cmx65cm (8'6½"x5'3"x25¾")	603	2282	0.8	23
	300cmx200cmx75cm (9'10"x6'6¾"x29½")	1013	3834	1.4	39
	450cmx220cmx84cm (14'9¼"x7'2½"x33")	1883	7127	2.5	71



**TABEL TIMP DE FUNCȚIONARE PISCINE INTEX (CU ACID CIANURIC)**

Dimensiune piscină		Water Capacity (Calculated at 90% for Frame Pool and 80% for Easy Set & Oval Pool)		Durata de operare (ore) la diferite temperaturi ambiente/aer			Durata de operare a Pompei de filtrare Intex (oră)
		(Galoane)	(Litri)	10 - 19°C (50 - 66°F)	20 - 28°C (68 - 82°F)	29 - 36°C (84 - 97°F)	
<b>PISCINE INTEX SUPRATERANE (AGP-URI)</b>							
<b>PISCINĂ EASY SET®</b>	244cmx61cm (8'x24")	513	1942	1	1	1	2
	244cmx76cm (8'x30")	639	2419	1	1	1	2
	305cmx61cm (10'x24")	813	3077	1	2	2	3
	305cmx76cm (10'x30")	1018	3853	2	2	2	3
	366cmx76cm (12'x30")	1485	5621	3	3	3	4
	396cmx84cm (13'x33")	1926	7290	3	4	4	5
	457cmx84cm (15'x33")	2587	9792	5	5	5	6
	457cmx107cm (15'x42")	3284	12430	6	6	7	8
457cmx122cm (15'x48")	3736	14141	7	7	7	8	
<b>PISCINĂ METAL FRAME</b>	244cmx51cm (8'x20")	483	1828	1	1	1	2
	305cmx76cm (10'x30")	1185	4485	2	2	2	3
	366cmx76cm (12'x30")	1718	6503	3	3	4	5
	457cmx122cm (15'x48")	4440	16805	8	8	8	9
<b>PRISM FRAME™ PISCINĂ</b>	305cmx76cm (10'x30")	1185	4485	2	2	2	3
	366cmx76cm (12'x30")	1718	6503	3	3	4	5
	366cmx99cm (12'x39")	2270	8592	4	4	5	6
	427cmx107cm (14'x42")	3357	12706	6	6	7	8
	457cmx107cm (15'x42")	3861	14614	7	7	8	9
457cmx122cm (15'x48")	4440	16805	8	8	8	9	
<b>PRISM FRAME™ RECTANGULARĂ PISCINĂ</b>	300cmx175cmx80cm (9'10"x5'9"x31½")	935	3539	1	2	2	3
	400cmx200cmx100cm (13'1½"x6'6¾"x39½")	1806	6836	3	3	4	5
	400cmx200cmx122cm (13'1½"x6'6¾"x48")	2224	8418	4	4	5	6
	488cmx244cmx107cm (16'x8'x42")	2873	10874	5	5	6	7
<b>PISCINĂ FRAME RECTANGULARĂ</b>	220cmx150cmx60cm (7'2⅝"x4'11"x23⅞")	439	1662	1	1	1	2
	260cmx160cmx65cm (8'6½"x5'3"x25⅝")	603	2282	1	1	1	2
	300cmx200cmx75cm (9'10"x6'6¾"x29½")	1013	3834	2	2	2	3
	450cmx220cmx84cm (14'9¼"x7'2⅝"x33")	1883	7127	4	4	4	5

**IMPORTANT**

**Durata de funcționare a pompei de filtrare trebuie să fie cu 1 oră mai lungă decât durata necesară de funcționare a Sistemului de tratare cu apă sărată.**

**OBSERVAȚIE:** Dacă o pompă de filtrare Intex are un temporizator pe GFCI, durata maximă de funcționare este de 10 ore. Temporizatorul va trebui să fie resetat manual pentru a prelungi durata de funcționare.

**FORMULELE DE CALCULARE A SĂRII PENTRU TOATE PISCINELE**

Sarea necesară pentru pornire (Lbs)	Sarea necesară pentru pornire (Kgs)	Sarea necesară când salinitatea scăzută este detectată (Lbs)	Sarea necesară când salinitatea scăzută este detectată (Kgs)
Capacitate de apă (Galoane) x 0.025	Capacitate de apă (Litri) x 0.003	Capacitate de apă (Galoane) x 0.0067	Capacitate de apă (Litri) x 0.0008

**TABEL CU CANTITĂȚILE DE SARE NECESARE PENTRU PISCINELE DIFERITE DE INTEX**

Capacitate de apă		Sarea necesară pentru pornire		Sarea necesară când salinitatea scăzută este detectată (COD "91")	
(Galoane)	(Litri)	(Lbs)	(Kgs)	(Lbs)	(Kgs)
1000	3785	25	11	8	4
1500	5678	38	17	13	6
2000	7570	50	23	17	8
2500	9463	63	28	21	9
3000	11355	75	34	25	11
3500	13248	88	40	29	13
4000	15140	100	45	33	15
4500	17033	113	51	38	17

**TABEL CU CANTITĂȚILE DE ACID CIANURIC NECESARE PENTRU PISCINELE DIFERITE DE INTEX**

Capacitate de apă		Acid cianuri necesar pentru pornire 0.01g/L (10ppm)	
(Galoane)	(Litri)	(oz)	(g)
1000	3785	1.3	38
1500	5678	2.0	57
2000	7570	2.7	76
2500	9463	3.4	95
3000	11355	4.0	114
3500	13248	4.7	133
4000	15140	5.4	151
4500	17033	6.0	170

**TABEL TIMP DE FUNCȚIONARE PISCINE NON-INTEX (CU ACID CIANURIC)**

Capacitate de apă		Durata de operare (ore) la diferite temperaturi ambiente/aer			Durata de operare a Pompei de filtrare (oră)
(Galoane)	(Litri)	10 - 19°C (50 - 66°F)	20 - 28°C (68 - 82°F)	29 - 36°C (84 - 97°F)	
1000	3785	2	2	2	3
1500	5678	3	3	3	4
2000	7570	4	4	4	5
2500	9463	5	5	5	6
3000	11355	5	6	6	7
3500	13248	6	7	7	8
4000	15140	7	8	8	9
4500	17033	8	8	8	9

## INSTRUCȚIUNI DE OPERARE

### 1. Porniți pompa de filtrare.



### 2. Pornirea unității:

Introduceți ștecărul într-o priză electrică și testați RCD-ul (întrerupătorul de circuit). Apăsăți butonul . Codul intermitent "00" va apărea pe ecranul LED electronic al stației, indicând că unitatea este gata de programare.



### 3. Programarea orelor de funcționare a Sistemului de tratare cu apă sărată:

Când codul "00" clipește, apăsați butonul  pentru a programa orele dorite de funcționare.

Consultați "Tabelul duratelor de funcționare" pentru numărul de ore de funcționare necesare în funcție de dimensiunile fiecărei piscine. Apăsând  va prelungi durata de funcționare de la 1 la maxim 12 ore. Dacă ați selectat prea multe ore, continuați să apăsați butonul  pentru a repeta ciclul.

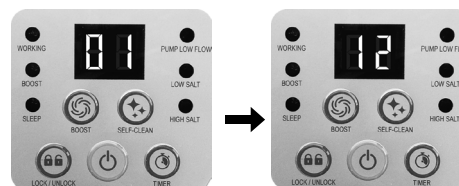

(maxim 1-12 ore pe ciclu)

Programatorul încorporat va activa Sistemul dumneavoastră de tratare cu apă sărată, la aceeași oră în fiecare zi, pe durata orelor pe care le-ați setat.

**OBSERVAȚIE:** Sistemul de tratare cu apă sărată nu va funcționa dacă pompa de filtrare nu este în funcțiune. Asigurați-vă că programați pompa de filtrare (sau porniți-o manual) pentru a începe să funcționeze cu 5 minute înainte de punerea în funcțiune a Sistemului de tratare cu apă sărată și să se oprească la 15 minute după oprirea Sistemului de tratare cu apă sărată.

### 4. Blocarea tastaturii:

Când valoarea orei dorite este afișată, apăsați butonul  până veți auzi un "bip". Un indicator verde de "FUNCȚIONARE" de pe panoul de control se va aprinde timp de câteva secunde pentru a indica activarea Sistemului de tratare cu apă sărată și pornirea producției de clor-ozon, ecranul cu LED va afișa durata de clorinare rămasă până la terminare. Blocarea butoanelor după setarea acestei opțiuni, previne modificarea neautorizată a ciclului de funcționare.





**OBSERVAȚIE:** Dacă ați uitat să blocați tastatura comenzilor, sistemul o va bloca automat și va începe să funcționeze 10 secunde mai târziu.

### 5. Reajustați durata de funcționare dacă este nevoie:

Orele de funcționare pot fi modificate dacă este nevoie. Apăsăți butonul  și durata actuală programată va licări. Repetați pașii de la 3 la 4.



### 6. Modul de veghe/de economisire a energiei:

- După terminarea ciclului, indicatorul verde "SLEEP (SOMN)" de pe panoul de control se va aprinde și ecranul LED va afișa intermitent "93". Acum sistemul este în mod de veghe. După un timp, acesta se va opri singur și va comuta automat în modul de economisire a energiei. Sistemul se va reactiva automat în 24 de ore, pornind ciclul zilnic de generare a clorului.
- Indicatorul "SLEEP (SOMN)" rămâne pornit în timp ce sistemul este în modul de economisire a energiei. Însă afișajul LED, se va închide după 5 minute. Apăsăți orice buton ( sau ) pentru a vizualiza ultimul cod LED.



## INSTRUCȚIUNI DE OPERARE (continuare)

### Programarea orelor de funcționare a Sistemului de amplificare (BOOST):

1. Apăsăți  butonul pentru deblocarea tastelor. Când ecranul LED clipește, apăsați butonul  pentru a programa orele dorite de funcționare. Totalul celor 4 setări: 36 ore, 48 ore, 60 ore și 00 (OFF). Mențineți apăsat  butonul pentru repetarea ciclului.





2. Când valoarea orei dorite este afișată, apăsați  butonul pentru a bloca tastele. Indicatorul de AMPLIFICARE se aprinde când este activat. Sistemul demarșă producția mai mult clor dezinfectant. După completarea procedurii de amplificare, sistemul va comuta automat la modul normal de funcționare. Ecranul cu LED va afișa durata de AMPLIFICARE rămasă până la terminare și după care orele programate rămase pentru sistemul de filtrare cu apă sărată.

**OBSERVAȚIE:** Dacă ați uitat să blocați tastatura comenzilor, sistemul o va bloca automat și va începe să funcționeze 10 secunde mai târziu.

3. Pentru a anula ciclul de amplificare, apăsați  butonul pentru deblocarea tastelor, apoi apăsați butonul și resetați ora la „00”.

### Setarea ciclului de auto-curățare al electrodului:

Durata implicită a ciclului de auto-curățare este de 14 ore. Pentru a seta durata ciclului de auto-curățare:

1. Apăsăți  butonul pentru deblocarea tastelor și ecranul LED va clipi. În funcție de nivelul durtății apei din piscină, apăsați din nou butonul  pentru a selecta durata ciclului de auto-curățare conform celor de mai jos. Totalul celor 3 setări: 14 ore, 10 ore și 06 ore.



Duritatea Calciului	Durata ciclului de auto-curățare
0 - 150 ppm	Inversați polaritatea la fiecare 14 ore
150 - 250 ppm	Inversați polaritatea la fiecare 10 ore
250 - 350 ppm	Inversați polaritatea la fiecare 06 ore

**OBSERVAȚIE:** Durata de viață a celulei variază în funcție de condițiile apei, utilizarea piscinei și durata de operare a dispozitivului. Selectați durata ciclului de 14 ore pentru a prelungi la maxim durata de viață a celulei electrolitice dacă nivelul durtății apei este până la 150 ppm. Curățarea manuală de rutină și întreținerea vor extinde durata de viață a celulei electrolitice.

2. Când durata de auto-curățare dorită, apăsați butonul  pentru a bloca panoul de control și ecranul LED va reveni la durata normală de operare. Sistemul va inversa polaritatea electrodului (7) de fiecare dată în funcție de orele selectate.

**OBSERVAȚIE:** Dacă ați uitat să blocați tastatura comenzilor, sistemul o va bloca automat și va începe să funcționeze 10 secunde mai târziu.

**TABEL CODURI LED AFIȘATE PE ECRAN**

LED Reading	Definiții
00	Stare de veghe (Pornire)
01	Durata minimă de funcționare (1 oră rămasă)
02	Orele de funcționare (2 ore rămase)
03	Orele de funcționare (3 ore rămase)
04	Orele de funcționare (4 ore rămase)
05	Orele de funcționare (5 ore rămase)
06	Orele de funcționare (6 ore rămase)
07	Orele de funcționare (7 ore rămase)
08	Orele de funcționare (8 ore rămase)
09	Orele de funcționare (9 ore rămase)
10	Orele de funcționare (10 ore rămase)
11	Orele de funcționare (11 ore rămase)
12	Durata maximă de funcționare (12 ore rămase)
36	Mod de amplificare (36 ore rămase)
48	Mod de amplificare (48 ore rămase)
60	Mod de amplificare (60 ore rămase)
90	Cod de alarmă (Flux scăzut pompă/Flux lipsă)
91	Cod de alarmă (Nivel scăzut de salinitate)
92	Cod de alarmă (Nivel ridicat de salinitate)
93	Mode de veghe (procesul de funcționare s-a terminat)
"ECRAN GOL"	Lipsă alimentare sau "Mod de veghe activat" în așteptarea pornirii unui nou ciclu a Sistemului de tratare cu apă sărată.

**IMPORTANT**

Când codul de alarmă "90" este afișat, asigurați-vă că pompa de filtrare este programată să funcționeze cu o (1) oră mai mult decât Sistemul de tratare cu apă sărată. Dacă pompa de filtrare nu are un temporizator încorporat, pompa trebuie pornită și oprită manual în fiecare zi.

## MONTAREA FIXĂ

Unele țări, în special din Comunitatea Europeană, necesită ca produsul să fie fixat pe sol sau pe o bază într-o poziție verticală permanentă. Verificați la autoritățile locale pentru a determina dacă există un regulament în zona dvs. în ceea ce privește pompele de filtrare ale piscinelor supraterane. Dacă da, atunci produsul poate fi montat pe o platformă folosind cele două orificii situate în bază.

Produsul poate fi montat pe o bază de ciment sau pe o platformă de lemn pentru a preveni căderea accidentală. Greutatea totală a ansamblului trebuie să depășească 18 kg.

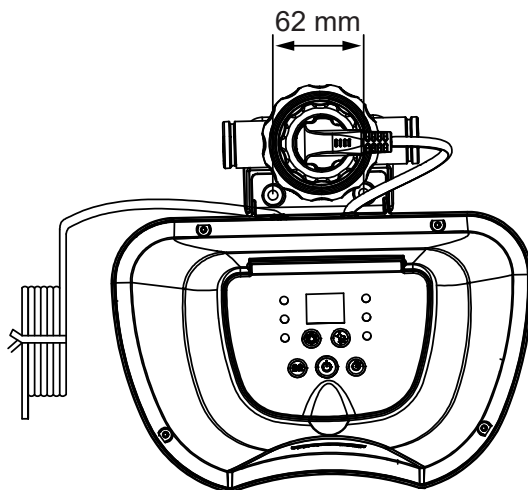

1. Găurile de montare au 6,4 mm în diametru și se află la o distanță de 62 mm între ele.
2. Utilizați două șuruburi și piulițe de blocare cu diametrul maxim de 6,4 mm.

## ÎNTREȚINEREA

### IMPORTANT

**Scoateți cablul de alimentare din priză înainte de a curăța sistemul. De asemenea, introduceți dopurile în formă de pălării negre în orificiul cu sită pentru a preveni scurgerea apei. După completarea tuturor operațiilor de întreținere, trebuie să reconectați ștecherul cablului de alimentare la priză și să scoateți dopurile.**

#### Curățarea electrodului de titaniu

Electrodul de titaniu are o funcție de autocurățare încorporată în programarea panoului de control electronic. În majoritatea cazurilor, această acțiune de autocurățare va păstra electrozii funcționând la o eficiență optimă. Dacă apa din piscină este dură (având conținut bogat în minerale), electrozii pot necesita curățare manuală periodică. Pentru a le menține performanța maximă, vă recomandăm ca în fiecare lună să deschideți și să inspectați vizual starea electrodului de titaniu (7).

Următorii pași vă furnizează instrucțiunile de curățare a celulei.

#### Verificarea și curățarea:

1. Opriti unitatea, scoateți ștecherul din priză electrică.
2. Pentru a preveni scurgerea apei din piscină, deșurubați sita suprapusă din conectorii acestora și introduceți dopurile de forma unor pălării în conectorii sitei.
3. Deconectați cele 2 cabluri de la Sistemul cu apă sărată. **(consultați desenul 1~3).**
4. Deșurubați colierul ștecherului electrodului de titaniu, deconectați ștecherul de la electrodul de titaniu (7) de la electrodul de titaniu. **(consultați desenul 4).**
5. Deșurubați colierul celulei, îndepărtați electrodul de titaniu din carcasa celulei. **(consultați desenul 5).**
6. Amplasați electrodul de titaniu într-un recipient și turnați oțet de bucătărie în recipient până când electrodul de titaniu este complet acoperit. Umeziți timp de aproximativ 1 oră și apoi eliminați cu un furtun de grădină de presiune înaltă. **(consultați desenul 6).**
7. Inversați pașii 3, 4, 5 și 6 pentru a înlocui celulei electrolitice.

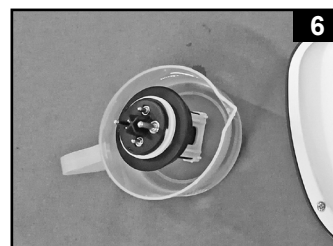
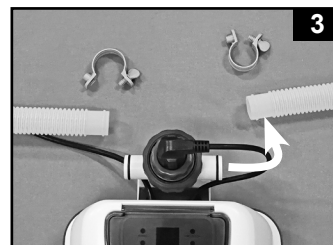

## ÎNTREȚINEREA (continuare)

### TEST TRIPLE INTEX® (INCLUDE ÎMPREUNĂ CU PRODUSUL)

Fâșiile de test triple pot testa în același timp nivelele "Clorului rezidual liber", "pH-ului", "Duritatea calciului" și "Alcalinitatea totală" în același timp. Vă recomandăm să testați conținutul chimic al apei în fiecare săptămână și să păstrați concentrația clorului la 1-3 ppm.

#### Instrucțiuni și utilizare

1. Scufundați întreaga fâșie în apă și îndepărtați-o imediat.
2. Țineți fâșia dreaptă timp de 15 secunde. Nu scuturați excesul de apă de pe fâșie.
3. Comparați pătrățelele de pe fâșia de test cu legenda culorilor de pe ambalaj. Dacă este nevoie, ajustați nivelul chimic din apa piscinei. Este foarte important să utilizați tehnica corectă când testați nivelul chimic al apei. Citiți și respectați cu grijă instrucțiunile scrise ale fâșiilor de test.

### DEPOZITAREA PE TERMEN LUNG

1. Deconectați cablul de alimentare de la priza electrică.
2. După golirea completă a piscinei, deconectați Sistemul de tratare cu apă sărată de la furtunuri urmând ordinea inversă din instrucțiunile de instalare.
3. Lăsați unitatea să se usuce la aer înainte de a o depozita. Acesta poate fi momentul potrivit pentru a inspecta și curăța celula electrolitică.
4. Depozitați pompa și accesoriile într-un loc uscat, cu o temperatură între 32 grade Fahrenheit (0 grade Celsius) și 97 grade Fahrenheit (36 grade Celsius).
5. Cutia originală poate fi utilizată pentru depozitare.



## ÎNTREȚINEREA PISCINEI ȘI DEFINIȚIILE PRODUSELOR CHIMICE DE ÎNTREȚINERE

Citirile principale ale compoziției chimice a apei			
	Minim	Ideal	Maxim
Clorului rezidual liber	0	1.0 - 3.0 ppm	5.0 ppm
Clorul combinat	0	0 ppm	0.2 ppm
pH	7.2	7.4 - 7.6	7.8
Alcalinitatea totală	40 ppm	80 ppm	120 ppm
Duritatea calciului	50 ppm	100 - 250 ppm	350 ppm
Stabilizatorul (Acidul cianuric)	10 ppm	10 - 30 ppm	30 ppm

Consultați-vă dealerul local de piscine referitor la tratarea apei.



<b>Clorului rezidual liber</b>	- Este agentul de igienizare (HClO) rezidual prezent în apa din piscină.
<b>Clorul combinat</b>	- Este format din reacția clorului rezidual cu resturile de amoniac. Dacă valorile sunt prea înalte - Miros înțepător de clor, iritații ale ochiului.
<b>pH</b>	- O valoare care indică cât de acidă sau de bazică este o soluție. Dacă valorile sunt prea scăzute - Metale corodate, iritații ale ochilor și ale pielii, și distrugerea totală a alcalinității. Dacă valorile sunt prea înalte - Apariția depunerilor minerale, apă turbure, durate mai scurte de funcționare ale filtrului, iritații ale pielii și ale ochilor, eficiență scăzută a clorului.
<b>Alcalinitatea totală</b>	- Indică gradul de rezistență al apei la modificarea pH-ului. Determină viteza și ușurința modificării pH-ului, de aceea, întotdeauna ajustați alcalinitatea totală înainte de a ajusta nivelul pH-ului. Dacă valorile sunt prea scăzute - Metale corodate, iritații ale ochilor și ale pielii. Alcalinitatea scăzută va cauza instabilitatea pH-ului. Orice substanță chimică adăugată în apa piscinei va afecta pH-ul. Dacă valorile sunt prea înalte - Apariția depunerilor minerale, apă turbure, iritații ale pielii și ale ochilor, eficiență scăzută a clorului.
<b>Duritatea calciului</b>	- Se referă la cantitatea de calciu și magneziu dizolvată în apă. Dacă valorile sunt prea înalte - Iritații ale pielii și ale ochilor, dificultatea de a menține echilibrul chimic al apei și eficiență slabă a clorului. Se vor forma depuneri minerale care vor cauza tulburarea apei.
<b>Stabilizatorul (Acidul cianuric)</b>	- Stabilizatorii prelungesc durata de viață a clorului din piscine.

- Nu adăugați substanțele chimice pentru piscină direct în skimmer. Celula riscă să fie avariată.
- Menținerea nivelului de salinitate și de dezinfectant deasupra valorilor recomandate poate contribui la corodarea echipamentului de piscină.
- Verificați data expirării de pe kitul de testare deoarece rezultatele riscă să nu fie precise dacă fâșiile sunt utilizate după data expirării.
- În cazul care, datorită utilizării intense a piscinei, este nevoie să măriți nivelul salubrității, atunci utilizați o substanță bazată pe triclor-s-triazintronă sau sare de sodiu dihidrată de diclor-s-triazintronă.

**PROBLEME TEHNICE**

PROBLEMĂ	CAUZĂ	SOLUȚIE
CLOR INSUFICIENT	<ul style="list-style-type: none"> <li>• Insuficiente ore de funcționare a Sistemului de tratare cu apă sărată.</li> <li>• Salinitatea din apă este de sub 2000 ppm. Acest nivel este insuficient.</li> <li>• Pierderea clorului datorită expunerii intense la lumina soarelui.</li> <li>• A crescut numărul ocupanților.</li> <li>• Celulă electrolică obstrucționată sau murdară.</li> <li>• Nivel ridicat de expunere la raze UV.</li> </ul>	<ul style="list-style-type: none"> <li>• Măriți durata de funcționare zilnică a Sistemului cu apă sărată. Consultați "Instrucțiuni de operare".</li> <li>• Verificați nivelul salinității cu kit-ul de testare. Ajustați în funcție de nevoi. Consultați "Cantitatea de sare &amp; Volumul apei din piscină".</li> <li>• Utilizați o husă de piscină când aceasta nu este utilizată și/sau când unitatea este în funcțiune.</li> <li>• Îndepărtați celula pentru a fi verificată, curățați-o dacă este nevoie. Consultați "Întreținerea".</li> <li>• Acoperiți piscina cu husă timp de 2 zile lăsând dispozitivul să funcționeze, după care testați apa cu ajutorul fâșiilor de test.</li> <li>• Dacă apa din piscină este curată și limpede, adăugați stabilizator în apă, după care retestați apa lăsând sistemul în funcțiune.</li> </ul>
FULGI ALBI ÎN PISCINĂ	<ul style="list-style-type: none"> <li>• Duritate excesivă a apei din piscină.</li> </ul>	<ul style="list-style-type: none"> <li>• Goliți aproximativ 20 - 25% din apa piscinei și adăugați apă proaspătă pentru a micșora duritatea apei. Verificați celula electrolică pentru depistarea acumulărilor minerale. Curățați celula electrolică dacă este nevoie.</li> </ul>
LIPSA AFIȘAJULUI LED	<ul style="list-style-type: none"> <li>• Alimentare lipsă.</li> <li>• RCD-ul nu a fost resetat.</li> <li>• A sărit o siguranță.</li> <li>• Avariere LED.</li> </ul>	<ul style="list-style-type: none"> <li>• Localizați întrerupătorul și poziționați-l pe on.</li> <li>• Resetați RCD-ul.</li> <li>• Contact centrul de service Intex.</li> </ul>

**PROBLEME TEHNICE (continuare)**

LED	PROBLEMĂ	OLUȚIE
Codul intermitent și Alarma sunt afișate pe ecranul LED ( <b>NOTĂ:</b> Întotdeauna opriți alimentarea înainte de a curăța și efectua operațiuni de întreținere).		
	1. Pompa de filtrare nu este conectată la sistem și/sau nu este pornită.	<ul style="list-style-type: none"> <li>Asigurați-vă că pompa de filtrare cu debitul corect este conectată și funcționează. Consultați "Instrucțiuni de montare".</li> </ul>
	2. Linia fluxului este blocată.	<ul style="list-style-type: none"> <li>Îndepărtați dopurile negre de forma unor pălării din conectorii sitei.</li> <li>Curățați cartușul de filtrare și celula de murdării și reziduuri. Consultați "Întreținerea".</li> <li>Eliberați tot aerul captiv în conducta de circulație. Consultați manualul pompei de filtrare.</li> </ul>
	3. Direcție greșită a furtunului de admisie și evacuare.	<ul style="list-style-type: none"> <li>Verificați direcția furtunului de admisie și de evacuare. Inversați furtunurile dacă este nevoie. Consultați "Instrucțiunile de montare".</li> </ul>
	4. Depuneri minerale pe contactele senzorilor din interiorul electrodului de titaniu.	<ul style="list-style-type: none"> <li>Curățați electrodul de titaniu. Consultați "Întreținerea".</li> </ul>
	5. Cablul electrodului este slăbit.	<ul style="list-style-type: none"> <li>Conectați cablul în electrodul și strângeți cu fermitate colierul ștecherului.</li> </ul>
	6. Conflict de programare a temporizatorului între cel al pompei de filtrare și cel al Sistemului de tratare cu apă sărată.	<ul style="list-style-type: none"> <li>Resetați ambele temporizatoare, cel al pompei de filtrare și cel al sistemului de tratare cu apă sărată. Consultați "instrucțiuni de operare".</li> </ul>
	1. Murdărie sau depuneri minerale pe plăcuțele de titaniu.	<ul style="list-style-type: none"> <li>Îndepărtați Celula Electrochimică Primară pentru a o inspecta. Curățați-o dacă este nevoie. Consultați "Întreținerea".</li> </ul>
	2. Nivel scăzut de salinitate / Sarea lipsește.	<ul style="list-style-type: none"> <li>Adăugați sare. Consultați "Cantitatea de sare &amp; Volumul apei din piscină".</li> </ul>
	3. Cablul celulei electrolitice este slăbit.	<ul style="list-style-type: none"> <li>Conectați cu fermitate cablul celulei în receptaculul carcasei celulei.</li> </ul>
	4. Este posibil ca celula electrolitică să fie defectă.	<ul style="list-style-type: none"> <li>Contact centrul de service Intex. Înlocuiți celula dacă este necesar.</li> </ul>
	1. Nivel ridicat de salinitate. 2. Temperatura apei > 35°C. 3. Electrod de titaniu defect.	<ul style="list-style-type: none"> <li>Goliți parțial piscina și reumpleți-o cu apă proaspătă. Consultați "Cantitatea de sare &amp; Volumul apei din piscină".</li> <li>Contact centrul de service Intex.</li> <li>Contact centrul de service Intex.</li> </ul>

**IMPORTANT**

În cazul în care problemele persistă, contactați serviciul clienți pentru asistență. Consultați fișa separată "Centre de service autorizate".

## GARANȚIA LIMITATĂ

Sistem de tratare cu apă sărată a fost fabricată folosind materiale și manoperă de cea mai de calitate. Toate produsele Intex au fost inspectate și declarate fără defecte înainte de a părăsi fabrica. Această Garanție limitată se aplică numai la Sistem de tratare cu apă sărată și accesoriile listate mai jos.

Această garanție limitată este suplimentară și nu înlocuiește drepturile dumneavoastră legale și soluțiile de care puteți beneficia. În măsura în care prezenta garanție este în neconcordanță cu oricare dintre drepturile dumneavoastră legale, acestea vor prevala. De exemplu, legile cu privire la consumatori din Uniunea Europeană asigură drepturi statutorii referitoare la garanție, în plus față de prevederile de care beneficiați ca urmare a acestei garanții limitate: pentru informații referitoare la legile cu privire la consumatori din UE, vă rugăm să accesați site-ul Centrului Consumatorilor din Europa la [http://ec.europa.eu/consumers/ecc/contact\\_en/htm](http://ec.europa.eu/consumers/ecc/contact_en/htm).

Prevederile din această Garanție limitată se aplică numai la cumpărătorul inițial și nu sunt transferabile. Această Garanție limitată este valabilă pentru perioada notată mai jos de la data de achiziției inițiale din magazin. Păstrați chitanța originală de vânzare împreună cu acest manual, deoarece o dovadă de cumpărare va fi necesară și trebuie să însoțească cererile de garanție, în caz contrar garanția limitată este nulă.

Garanție Krystal Clear™ Sistem de tratare cu apă sărată – 2 ani  
Garanție electrod de titaniu – 2 ani  
Garanție furtunuri & racorduri – 180 de zile

În cazul în care constatați un defect de fabricație la Sistem de tratare cu apă sărată în timpul perioadei de garanție, Contactați Centrul de service Intex adecvat listat în fișa separată "Centre de service autorizate". În cazul în care articolul este returnat așa cum este specificat de către Centrul de Asistență Clienți Intex, Centrul va inspecta articolul și va determina valabilitatea reclamației. În cazul în care articolul este acoperit de prevederile garanției, acesta va fi reparat sau înlocuit cu un articol identic sau comparabil (la alegerea Intex), fără niciun cost pentru dumneavoastră.

În afară de prezenta garanție și celelalte drepturi legale din țara dumneavoastră, nu sunt implicate alte garanții suplimentare. În măsura în care este posibil în țara dumneavoastră, Intex nu va fi răspunzătoare sub nicio formă față de dumneavoastră sau față de orice terță parte pentru deteriorări directe sau indirecte care apar ca urmare a utilizării produsului Sistem de tratare cu apă sărată, sau a acțiunilor întreprinse de Intex sau de agenții și angajații acesteia (inclusiv fabricația produsului). Unele țări sau jurisdicții nu permit excluderea sau limitarea daunelor indirecte sau de consecință, prin urmare limitarea sau excluderea de mai sus nu se aplică în cazul dvs.

Trebuie să rețineți că această garanție limitată nu se aplică în următoarele circumstanțe:

- Dacă Sistem de tratare cu apă sărată face obiectul neglijenței, utilizării sau funcționării incorecte, accidentelor, funcționării inadecvate, aplicării unei tensiuni sau a unui curent care nu respectă instrucțiunile de funcționare, întreținerii sau depozitării necorespunzătoare;
- Dacă Sistem de tratare cu apă sărată face obiectul deteriorării în urma unor circumstanțe în afara controlului companiei Intex, incluzând, dar fără limitare la uzură obișnuită și deteriorări provocate de expunerea la foc, inundații, îngheț, ploaie sau alți factori de mediu extern;
- În cazul pieselor și componentelor necomercializate de Intex; și/sau.
- În cazul modificărilor, reparațiilor sau demontărilor neautorizate efectuate asupra Sistem de tratare cu apă sărată de altcineva în afară de personalul Centrului de Asistență Clienți Intex.

Pagubele produse de scurgerea apei din piscină, substanțele chimice sau deteriorarea calității apei nu sunt acoperite de această garanție. Accidentele sau distrugerea bunurilor nu sunt acoperite de această garanție.

Citiți cu atenție manualul de utilizare și respectați toate instrucțiunile referitoare la utilizarea și întreținerea corectă ale Sistem de tratare cu apă sărată. Întotdeauna inspectați produsul înainte de utilizare. Garanția dumneavoastră limitată va fi anulată dacă instrucțiunile nu sunt respectate.