

# INTEX® MANUAL DE INSTRUCȚIUNI

## UMBRAR BIMINI

CITIȚI ȘI RESPECTAȚI TOATE INSTRUCȚIUNILE ÎNAINTE DE A UTILIZA ACEST PRODUS



### AVERTISMENT

- Îndepărtați parasolarul și depozitați-l corespunzător când acesta nu este utilizat sau pe timp de vânt puternic, furtuni, ploaie abundentă ori zăpadă.
- Nu amplasați obiecte deasupra parasolarului sau să exercitați forță excesivă asupra cadrului când parasolarul este utilizat.
- Asigurați-vă că toate racordurile umbrarului sunt bine fixate înainte de a păși în barcă.
- Acest produs trebuie utilizat numai în scopurile descrise în manual!

**NERESPECTAREA ACESTOR AVERTISMENTE ȘI A INSTRUCȚIUNILOR DE ASAMBLARE ȘI DE UTILIZARE POATE DUCE LA RĂNI GRAVE, ÎNEC SAU PAGUBE.**

#### Referință asupra pieselor

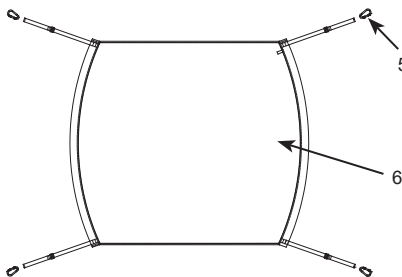
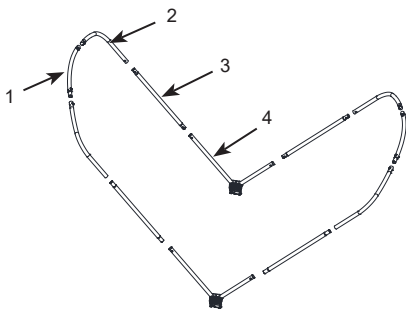

**NOTĂ:** Imaginile au rol strict ilustrativ. Acestea pot să nu reprezinte produsul actual. Imaginile nu respectă scara reală a obiectelor.

NR. REF.	DESCRIERE	BUC	NR. PIESĂ DE REZERVĂ
1	Tijă curbată	2	13244
2	Tijă în formă de J	4	13245
3	Tijă dreaptă	4	13246
4	Racord de pliere cu suport de montare	2	13249
5	Carabinieră	4	13247
6	Parasolar	1	13248

©2023 Intex Marketing Ltd. - Intex Development Co. Ltd. - Intex Recreation Corp. All rights reserved/Tous droits réservés/Todos los derechos reservados/Alle Rechte vorbehalten. Printed in China/Imprimé en Chine/Impreso en China/Gedruckt in China.

®™ Trademarks used in some countries of the world under license from®™ Marques utilisées dans certains pays sous licence de/Marcas registradas utilizadas en algunos países del mundo bajo licencia de/Warenzeichen verwendet in einigen Ländern der Welt in Lizenz von/ Intex Marketing Ltd. to/à/a/an Intex Development Co. Ltd., Hong Kong & Intex Recreation Corp., P.O. Box 1440, Long Beach, CA 90801 • Distributed in the European Union by/Distribué dans l'Union Européenne par/Distribuido en la unión Europea por/Vertrieb in der Europäischen Union durch/Intex Trading B.V., Ettenseweg 46, 4706 PB Roosendaal – The Netherlands • Distributed in the UK by

Unitech Service (UK) Limited, 21 Holborn Viaduct, London EC1A 2DY, UK.  
www.intexcorp.com

**INTEX®**

## PĂSTRAȚI ACESTE INSTRUCȚIUNI

## Generalități

- Nu este necesară nicio întreținere a pompei. Se recomandă constituirea unei echipe de 2 persoane pentru asamblare și demontare.
- Pentru modele de bărci Intex: MARINER 3 & 4, EXCURSION 4, CHALLENGER 3, și SEAHAWK 3 & 4.
- Asigurați-vă mai întâi că barca este umflată și instalată. Barca trebuie amplasată pe un teren uscat când instalați umbrarul pe aceasta.
- Strângeți umbrarul când vă deplasați cu viteză mare.
- Nu încercați să montați acest produs pe timp de vânt puternic, furtuni, ploi abundente sau zăpadă.

## Instrucțiuni de montare

### 1. Asamblarea cadrului

- 1.1 Conectați capătului tijelor în formă de J (2) marcat cu „A” de capătul tijei curbate (1) marcat cu „A”. Asigurați-vă că știftul cu arc este bine intrat în orificiu. Vezi Fig 1.

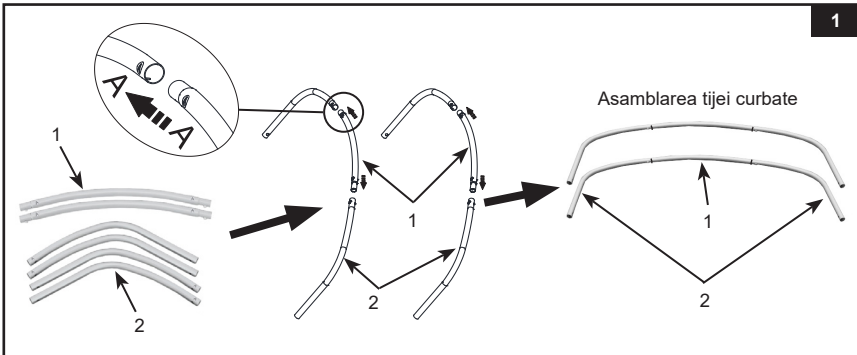

- 1.2 Conectați tijele drepte (3) la racordul de pliere cu suporturile de montare (4). Asigurați-vă că știftul cu arc este bine intrat în orificiu. Vezi Fig 2.

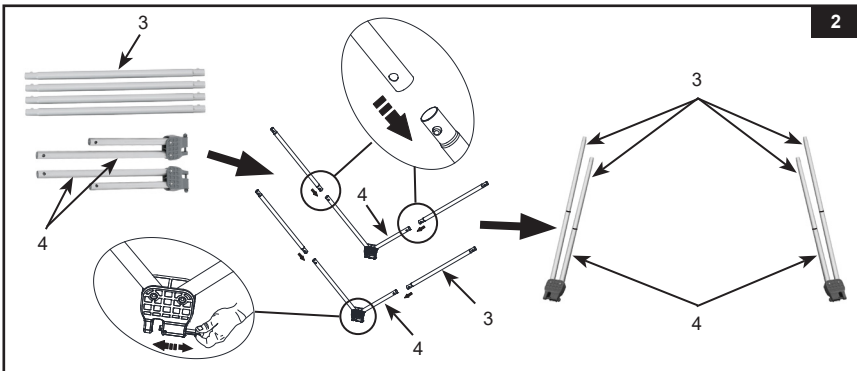

**PĂSTRAȚI ACESTE INSTRUCȚIUNI**

## 2. Instalarea umbrarului pe barcă

- 2.1 Întindeți umbrarul (6) și culisați ansamblul tijei curbate prin mâneca umbrarului. Repetați procedura și pentru cealaltă mânăcă a umbrarului. Reglați umbrarul astfel încât să fie centrat deasupra ansamblului tijei curbate. Vezi Fig 3.1-3.2.

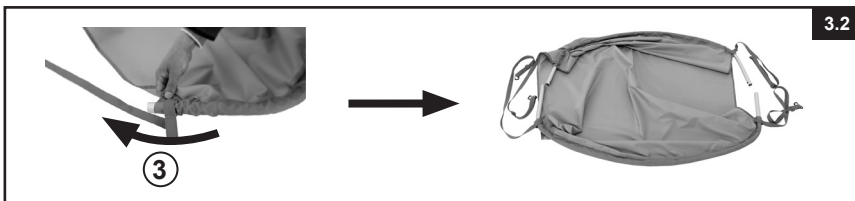
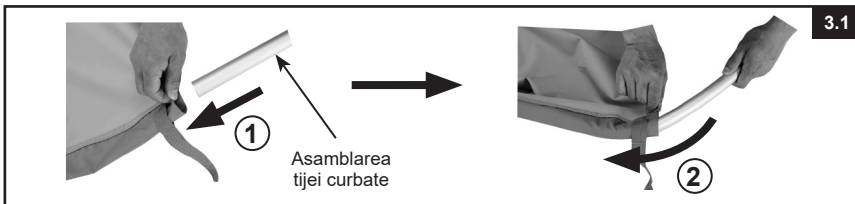

- 2.2 Prindeți ansamblul tijei curbate cu umbrar de ansamblul racordului de pliere cu suportul de montare. Asigurați-vă că știftul cu arc este bine intrat în orificiu. **IMPORTANT:** Partea umbrarului cu „lamela neagră de tragere” trebuie îndreptată în jos sau înspre interior. Vezi Fig 4.

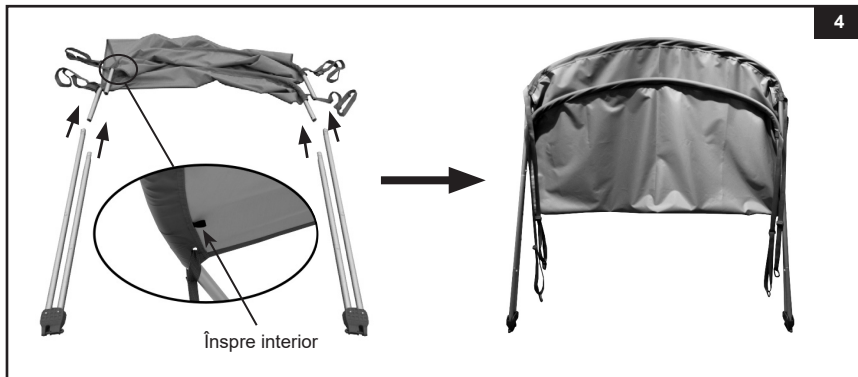

# PĂSTRAȚI ACESTE INSTRUCȚIUNI

### 3. Instalarea umbrarului asamblat pe barcă

- 3.1 Pentru Modelele Intex Mariner 3 și 4:** localizați suporturile de frânghie cu „orificii duble“ de pe laturile carenei situate aproape de partea din față a bărcii. Cu partea „scurtă“ a ansamblului cu tijă curbată aflată în dreptul părții din față a bărcii, prindeți suporturile de montare ale umbrarului de suporturile frânghiei cu orificii duble. Scoateți mai întâi știftul de siguranță apoi eliberați-l astfel încât să fie bine fixat în suportul frânghiei și suportul de montare. Repetați procesul și pentru cealaltă latură. Vezi Fig 5.

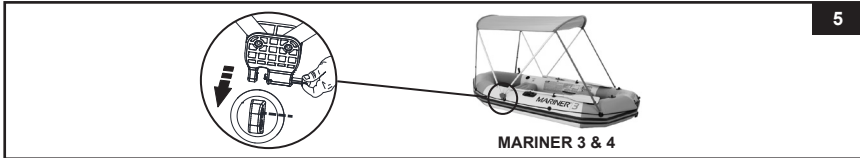

- 3.2 Pentru modelele Intex Excursion 4, Seahawk 3 & 4 și Challenger 3:** Cu partea înaltă a ansamblului cu tijă curbată aflată în dreptul părții din față a bărcii, prindeți suporturile de montare ale umbrarului de suporturile vâslelor aflate pe laturile carenei înspre spatele bărcii. Scoateți mai întâi știftul de siguranță apoi eliberați-l astfel încât să fie bine fixat în suportul de vâslă și suportul de montare. Repetați procesul și pentru cealaltă latură. Vezi Fig 6.



- 3.3** Prindeți cele 4 carabiniere situate la capătul chingilor umbrarului de suporturile frânghiei aflate pe marginile carenei. Asigurați-vă că umbrarul este centrat și bine întins. Reglați cataramele chingilor pentru a strânge umbrarul. Vezi Fig 7.

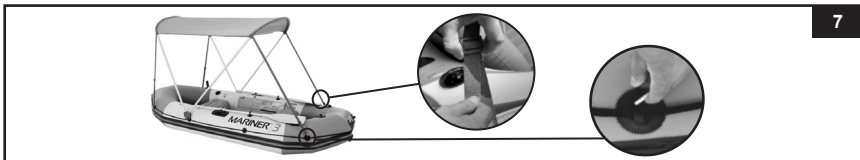

### Întreținerea și Depozitarea

1. Verificați periodic toate componentele pentru a depista semne de deteriorare și de uzură. Înlocuiți imediat componentele avariate.
2. Inversați pașii de asamblare de mai sus pentru a demonta produsul.
3. Utilizați un burete și apă curată pentru a șterge orice urmă de pământ sau pete de pe parasolar.
4. Asigurați-vă că toate componentele sunt complet uscate înainte de a le depozita.
5. Depozitați produsul și accesoriile într-un spațiu uscat, cu temperatură controlată între 0° – 40°C (32° – 104°F).
6. Ambalajul original poate fi utilizat pentru depozitare.

## PĂSTRAȚI ACESTE INSTRUCȚIUNI